

Távvezérlő FB 100



BOSCH

Kezelési útmutató a felhasználó számára

Kedves vásárlónk!

A szabályozó az Ön fűtési rendszerének az „okos feje”. Gyárilag úgy állítottuk be a szabályozót, hogy a beállítások a legtöbb esetben megfelelőek legyenek. Így egyszerűbb a mindennapi kezelés. A távszabályozó nagy és áttekinthető kijelzője „egyértelműen” közli és jelzi Önnek a fontos információkat.

Fűtés időprogrammal

A távszabályozóval beállíthatja, mikor és milyen hőfokot szeretne. Mi már beállítottunk Önnek néhány programot, amelyekből Önnek csak választania kell.

Egy példa: Ön dolgozik, és napközben nincs otthon? Akkor talán csak reggelente és esténként szeretne teljes hőkomfortot. Napközben, a „takarékos üzemmódban” energiát takarít meg, és éjszaka még tovább csökken a fűtés. De talán egészen más igényei vannak, mert egész nap otthon van. Bármilyen is az Ön életstílusa és bármilyenek is a szokásai - a fűtés alkalmazkodik az Ön igényeihez.

Még az előre nem látható esetekben is: 100 % komfort.

Ön a tervezettnél korábban jön haza, és szeretné, ha azonnal meleg lenne, jöllehet, fűtőkészüléke „takarékos üzemmódban” van. Ebben az esetben a távszabályozó gombnyomásra azonnal „fűtési üzemre” kapcsol. Rövid idő elteltével élvezheti a megszokott kényelmet. Másik példa: zuhanyozni szeretne, de fűtőkészüléke „takarékos üzemmódban” van. Itt is gombnyomásra jön a segítség. A víz felmelegszik és rövid időn belül élvezheti a meleg zuhanyt. A melegvíz termelés fajtájától függően a „takarékos üzemmód” fél óra vagy egy óra elteltével ismét bekapcsol.

Szolár optimalizálás a fűtés számára

A „SolarInside-ControlUnit” elnevezésű szabadalmaztatott eljárásunkkal akár 15 % energiát is megtakaríthat a melegvíz termelésnél. A szolár nyereségre vonatkozó információkat a távszabályozó info menüjében találhatja meg.

Ez a kezelési útmutató

Ez a kezelési útmutató a legfontosabb információkat tartalmazza a távszabályozó mindennapi kezeléséről.

A távszabályozó további érdekes funkcióinak felsorolását a 6. fejezetben találhatja meg. Ha ebben „mélyebben szeretne elmerülni”, akkor a részletes szerelési és kezelési útmutatóban megtalálhatja az összes funkció részletes leírását is.

A szakkifejezéseket a kezelési útmutató végén magyarázzuk el Önnek.

Sok örömet kívánunk Önnek az új Bosch termékhez. Az Ön Bosch csapata

Tartalomjegyzék

1	Biztonsági utasítások és a szimbólumok magyarázata	4
1.1	Szimbólumok magyarázata	4
1.2	Biztonsági utasítások	4
2	A távszabályozó adatai	5
2.1	CE-megfelelőségi nyilatkozat	5
2.2	Megsemmisítés	5
2.3	Készülékház tisztítása	5
3	Display-kijelzés	6
4	Kezelés zárt fedéllel	8
4.1	Kezelőelemek	8
4.2	Ha fázik vagy túlzottan meleg van	10
4.3	Ha ideiglenesen módosítani szeretné a fűtési programot	10
4.4	Ha ideiglenesen módosítani szeretné a melegvíz programot	11
5	Kezelés nyitott fedéllel	12
5.1	Kezelőelemek	12
5.2	A helyiség hőmérséklet tartós módosítása a fűtési program számára	14
5.3	Állandó helyiség hőmérséklet	16
5.4	A fűtési program kiválasztása és beállítása	17
5.4.1	Fűtési program aktiválása	18
5.4.2	A fűtési program egyéni beállítása	18
5.4.3	A fűtési program visszaállítása az alapbeállításra	20
5.5	Szabadság program beállítása	21
5.5.1	A szabadság kezdetének beállítása	21
5.5.2	A szabadság végének beállítása	22
5.5.3	A szabadság program indítása	22
5.5.4	A szabadság program korábbi befejezése	22
5.6	Az idő és a dátum beállítása	23
6	A további funkciókra vonatkozó információk	24
7	Környezetvédelem	25
8	Zavarok elhárítása	26
8.1	„Érzékelt“ zavarok elhárítása	26
8.2	A kijelzett üzemzavar elhárítása	28
9	Tipppek az energiatakarékossághoz	29
10	Menüszerkezet	30
	Szakkifejezések	32

1 Szimbólumok magyarázata és a biztonsági utasítások

1.1 Szimbólumok magyarázata

Figyelmeztetések



A szövegben lévő figyelmeztetéseket szürke háttérű figyelmeztető háromszöggel jelöltük és bekereteztük.



Áram miatti veszélyeknél a felkiáltójelet a villám jele helyettesíti a figyelmeztető háromszögben.

A figyelmeztető tudnivaló előtti jelzőszavak a következmények fajtáját és súlyosságát jelölik, ha nem követik a veszély elhárítására vonatkozó intézkedéseket.

- **ÉRTESÍTÉS** azt jelenti, hogy anyagi károk keletkezhetnek.
- **VIGYÁZAT** azt jelenti, hogy könnyű vagy közepesen súlyos személyi sérülések történhetnek.
- **FIGYELMEZTETÉS** azt jelenti, hogy súlyos személyi sérülések történhetnek.
- **VESZÉLY** azt jelenti, hogy életveszélyes személyi sérülések történhetnek.

Fontos információk



Az emberre vagy dologi tárgyakra vonatkozó, nem veszélyt jelző információkat ez a szöveg melletti szimbólum jelöli. Ezeket a szöveg alatt és fölött lévő vonalak határolják.

További szimbólumok

Szimbólum	Jelentés
▶	Teendő
→	Kereszthivatkozás a dokumentum más helyeire vagy más dokumentumokra
•	Felsorolás/listabejegyzés
–	Felsorolás/listabejegyzés (2. szint)

1. tábl.

1.2 Biztonsági utasítások

- ▶ A kifogástalan működés érdekében tartsa be ezt a használati útmutatót.
- ▶ Forrázásveszély a termikus fertőtlenítés miatt: A 60 °C fölötti melegvíz hőmérséklettel végzett termikus fertőtlenítést csak akkor használja, ha minden lakótárs információt kapott a forrázásveszély idejéről. Ebben az időtartamban lehetőleg ne legyen melegvíz elvétel.
- ▶ Fagyveszély esetén hagyja bekapcsolva a fűtőkészüléket és vegye figyelembe a fagyveszélyre vonatkozó előírásokat.

Károk kezelési hiba miatt!

A kezelési hibák személyi sérülésekhez és/vagy anyagi károkhoz vezethetnek:

- ▶ Gondoskodjon róla, hogy gyermekek felügyelet nélkül ne kezeljék a távszabályozót, illetve ne játsszanak vele.
- ▶ Gondoskodjon róla, hogy csak olyan személyek férhessenek hozzá a távszabályozóhoz, akik szakszerűen tudják kezelni azt.

2 A távszabályozó adatai

2.1 CE-megfelelőségi nyilatkozat

Ez a termék felépítését, működési módját tekintve megfelel a rá vonatkozó európai irányelveknek, valamint a kiegészítő, nemzeti követelményeknek. A megfelelőséget a CE jelzés tanúsítja.

A termék megfelelőségi nyilatkozatát meg is kérheti. Ennek érdekében forduljon a kezelési útmutató hátoldalán lévő címhez.

2.2 Megsemmisítés

- ▶ A csomagolóanyagot a környezetvédelmi szabályok betartásával semmisítse meg.

2.3 Készülékház tisztítása

- ▶ Szükség esetén törölje le nedves ruhadarabbal a távszabályozó házat, közben ne használjon semmilyen erős vagy maró hatású tisztítószeret.

3 Display-kijelzés

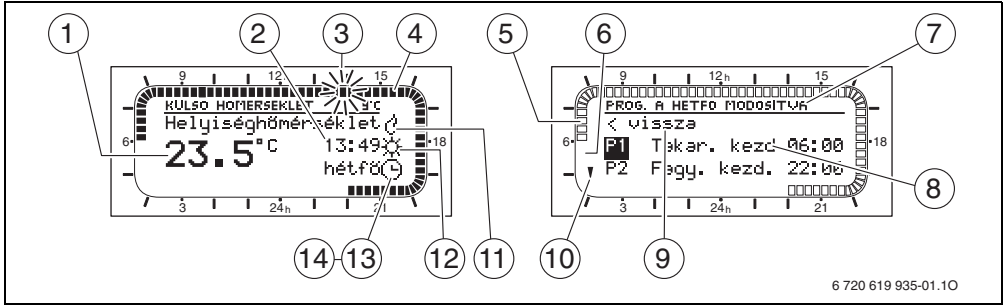

1 ábra Szimbólumok a kijelzőn (példák)

Poz.	Szimbólum	Megjelölés	Magyarázat
1	23.5°C	Hőmérséklet kijelzés	Aktuális vagy kívánt helyiség hőmérséklet.
2	13:49 hétfő	Időpont és a hét napja	Aktuális időpont és nap
3		Villogó szegmens	Aktuális időpont (1 szegmens = 15 perc, itt 13:45 -től 14:00-ig) vagy kapcsolási idő a fűtési programban.
4		Tele szegmensek:	A Fűtés üzemmód időtartama (magas helyiség hőmérséklet), 1 szegmens = 15 perc.
5		Üres szegmensek	A Takarékos üzemmód időtartama (közepes helyiség hőmérséklet), 1 szegmens = 15 perc.
6		Nincs szegmens	A Fagyvédelem üzemmód időtartama (alacsony helyiség hőmérséklet).
7	PROG. A HETFO MODOSITVA	Fejléc	A főlérendelt menüsint, program stb. neve.
8	< vissza P1 Takar. kezd 06:00 P2 Fagy. kezd 22:00	3 szövegsor	Menüszövegek, infoszövegek, beállítási értékek stb.
9	< vissza	Vissza	Visszaugrás a főlérendelt menüsintre.
10	▲ ▼	További szövegek	Ha a kijelzett szövegnek 3-nál több sora van, akkor azt iránynyilak jelzik. A további szövegrész a kiválasztó gomb forgatásával lesz látható.
11		Égőüzem	A fűtőkészülék fűt.
12		Üzemmód	Aktuális üzemmód Fűtés / Takarékos / Fagyvédelem.
13		Automatikus üzemmód	Automatikus üzemmódváltás a beállított kapcsolási időkhöz a fűtési program szerint.
14		szabadság	A szabadság program aktív.



2. tábl. Szimbólumok a kijelzőn

4 Kezelés zárt fedéllel

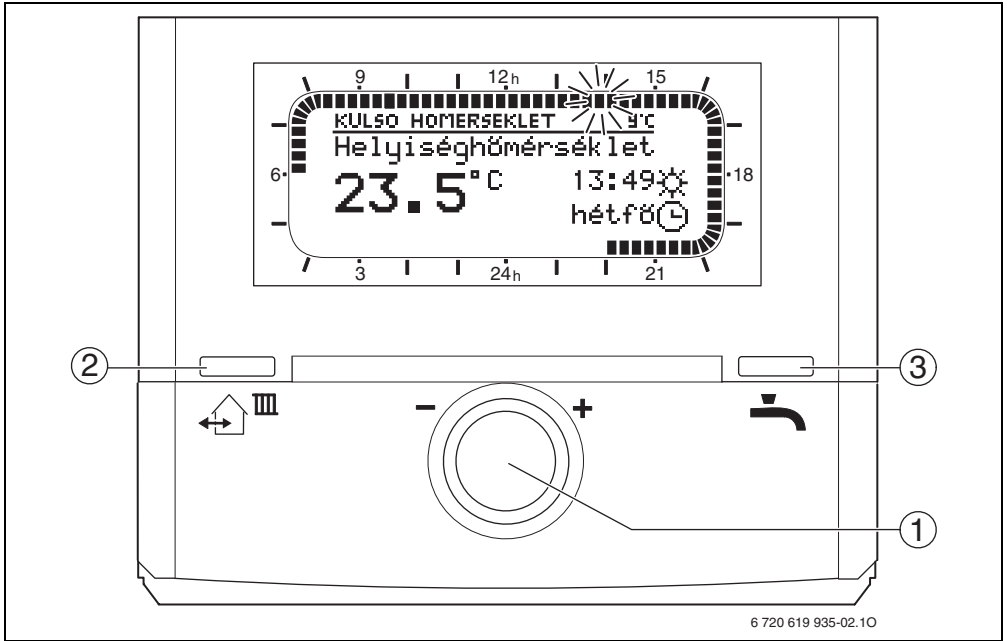
4.1 Kezelőelemek

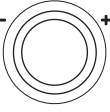

2 ábra Kezelőelemek zárt fedél esetén

Poz.	Elem	Megjelölés	Magyarázat
1		Választógomb	<ul style="list-style-type: none"> A kiválasztó gomb forgatása: a helyiség hőmérséklet ideiglenes módosítása. A kiválasztó gomb megnyomása: a beállítás megerősítése.
2		„Jön/megy“ gomb	A fűtési program következő Fűtés / Takarék / Fagyvédelem üzemmódjának azonnali indítása. Ez átmenetileg megváltoztatja a fűtési programot.
3		„Melegvíz azonnal“ gomb	A melegvíz termelés azonnali indítása. Ez átmenetileg megváltoztatja a melegvíz programot.

3. tábl. Kezelőelemek zárt fedél esetén

4.2 Ha fázik vagy túlzottan meleg van



A kívánt helyiség hőmérséklet olyan irányérték, amit a távszabályozó megkísérel elérni. Tehát a ténylegesen elért helyiség hőmérséklethez képest eltérések léphetnek fel.

Az aktuális hőmérsékletet leolvashatja a kijelzőn.

A hőmérséklet-beállítás kijelzése

- ▶ Fordítsa el egy hellyel a  kiválasztó gombot.

A hőmérséklet-beállítás ideiglenes módosítása

Zárt fedél mellett a  kiválasztó gombbal ideiglenesen módosíthatja a helyiség hőmérsékletet.



A helyiség hőmérsékletet tartósan is meg tudja változtatni (→ 5.2. fejezetben).

- ▶ Forgassa el a kiválasztó gombot addig, amíg meg nem jelenik a kívánt helyiség hőmérséklet.
A hőmérséklet kijelzés villog.

-vagy-

- ▶ A fűtés **MELEGEBB** vagy **HIDEGEBB** beállításához forgassa el a kiválasztó gombot.
A kijelzőoszlopon lévő helyzetjelző nyilak villognak.
- ▶ Nyomja meg a kiválasztó gombot.
A módosítás addig érvényes, amíg a fűtési program el nem éri a következő kapcsolási időt. Ezután ismét a fűtési program beállításai érvényesek.

4.3 Ha ideiglenesen módosítani szeretné a fűtési programot

Ha korábban megy aludni, a lakást hosszabb időre elhagyja vagy korábban tér haza, akkor a  gombbal azonnal elindíthatja a fűtési program következő **Fűtés / Takaréék / Fagyvédelem** üzemmódját. Ez átmenetileg, a következő kapcsolási idő eléréséig megváltoztatja a fűtési programot.



A fedél alatti üzemmód kapcsolónak **auto** állásban kell lennie (→ 3. ábra [2], 12. oldal).

„Jön/megy“ indítása

- ▶ Nyomja meg röviden a  gombot.
A fűtési program következő **Fűtés / Takaréék / Fagyvédelem** üzemmódja azonnal indul. A kijelzőn megjelenik a módosítás.

„Jön/megy“ korábbi befejezése

- ▶ Nyomja meg röviden a  gombot.
„Jön/megy“ befejeződött, és a távszabályozó ismét a fűtési program szerint működik.

4.4 Ha ideiglenesen módosítani szeretné a melegvíz programot

Ha zuhanyozni szeretne, de fűtőkészüléke „takarékos üzemmódban“ működik, akkor a  gombbal azonnal indíthatja a melegvíz termelést. Ez átmenetileg megváltoztatja a melegvíz programot.

„Melegvíz azonnal“ indítása

- ▶ Nyomja meg röviden a  gombot. A kijelzőn megjelenik a módosítás.
 - Melegvítárolós melegvíz termeléskor 60 percen át működik a felfűtés a beállított melegvíz hőmérsékletig.
 - A kombi fűtőkészülékes melegvíz termelésnél a komfort üzemmód 30 percig aktív.



A komfort üzemmóddal kapcsolatos további információkat a fűtőkészülék kezelési útmutatójában találja meg.

„Melegvíz azonnal“ korábbi befejezése



- ▶ Nyomja meg röviden a  gombot. „Melegvíz azonnal“ befejeződött, és a melegvíz program ismét aktív.

5 Kezelés nyitott fedéllel

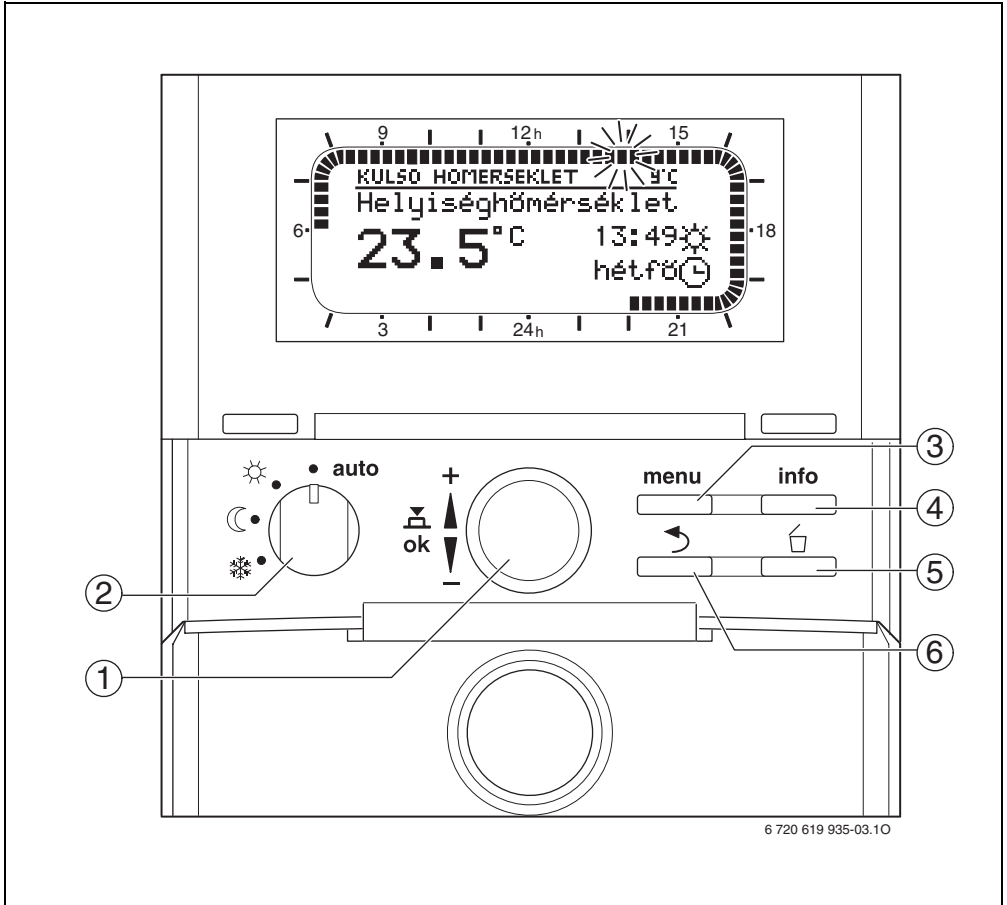
5.1 Kezelőelemek



3 ábra Kezelőelemek nyitott fedél esetén

Poz.	Elem	Megjelölés	Magyarázat
1		Választógomb	<ul style="list-style-type: none"> A kiválasztó gomb forgatása: <ul style="list-style-type: none"> a helyiség hőmérséklet ideiglenes módosítása, mozgás a menüben és az értékek módosítása. A kiválasztó gomb megnyomása: <ul style="list-style-type: none"> a menü megnyitása, a beállítás megerősítése.
2		Üzemómválasztó kapcsoló	<ul style="list-style-type: none"> auto: fűtés a fűtési program szerint. ☀ / ☾ / ❄ : tartós fűtés az Fűtés /Takarék / Fagyvédelem üzemmód szerint (a fűtési program ki van kapcsolva).
3	menu	Menügomb	A főmenü megnyitása és bezárása.
4	info	Info gomb	Az info menü megnyitása és bezárása. Aktuális információk kijelzése a fűtési rendszerrel kapcsolatban, pl. fűtés, szolár.
5	↵	„Törlés“ gomb	Az érték törlése/visszaállítása a menüben.
6	↶	„Vissza“ gomb	Visszaugrás a fölérendelt menüsintre.

4. tábl. Kezelőelemek nyitott fedél esetén

5.2 A helyiség hőmérséklet tartós módosítása a fűtési program számára

A helyiség hőmérséklet szabályozásához a távszabályozó 3 hőmérsékletszinttel rendelkezik:

- ☀ **Fűtés:** 21 °C (alapbeállítás)
beállítási tartomány 0,0 °C ... 30,0 °C, de magasabb, mint takaréék esetén
- ☾ **Takarék:** 15 °C (alapbeállítás)
beállítási tartomány 0,0 °C ... 30,0 °C, de magasabb, mint fagyveszély és alacsonyabb, mint fűtés esetén
- ❄ **Fagyvédelem:** 5 °C (alapbeállítás)
beállítási tartomány 0,0 °C ... 30,0 °C, de alacsonyabb, mint takaréék esetén

Ha a helyiség hőmérsékletet hosszabb időre meg akarja változtatni, akkor a következők szerint járjon el.

Beállított hőmérsékletszintek kijelzése

- ▶ Nyissa ki a fedelet.
- ▶ Forgassa az üzemmódváltó kapcsolót egymás után a ☀ / ☾ / ❄ pozícióra. Megjelennek a beállított helyiség hőmérsékletek.



Ezután forgassa vissza az üzemmódváltó kapcsolót az **auto** kiindulási helyzetre. Csak ezután lehetséges a hőmérsékletszintek automatikus váltása egy fűtési programban.

Beállított hőmérsékletszintek módosítása

- ▶ Nyomja meg a menügombot. Megjelenik a **FOMENU**, a **Szabadság** menüpont ki van jelölve.

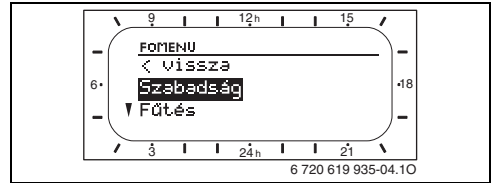

4 ábra **Szabadság** menüpont

- ▶ A **Fűtés** menüpont kijelöléséhez forgassa el a kiválasztó gombot.

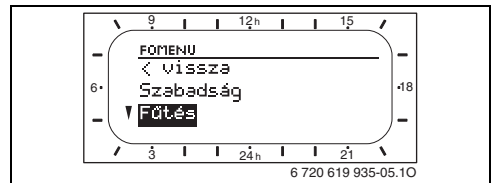

5 ábra **Fűtés** menüpont

- ▶ Nyomja meg a kiválasztó gombot. Megjelenik a **FUETES** menü, a **Program** menüpont ki van jelölve.

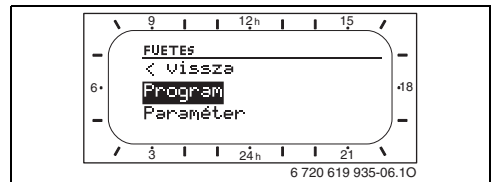

6 ábra **Program** menüpont

- ▶ A **Paraméter** menüpont kijelöléséhez forgassa el a kiválasztó gombot.

- ▶ Nyomja meg a kiválasztó gombot.
Megjelenik a **FUETESI PARAMETEREK** menü, a **Hőmérsékletszint** menüpont ki van jelölve.

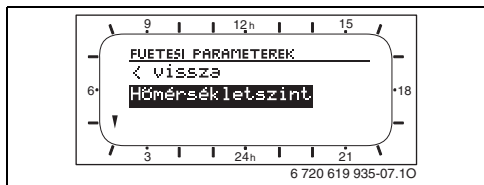

7 ábra **Hőmérsékletszint** menüpont

- ▶ Nyomja meg a kiválasztó gombot.
Megjelenik a **HOMERSEKLETSZINT** menü, a **Fűtés** menüpont ki van jelölve.

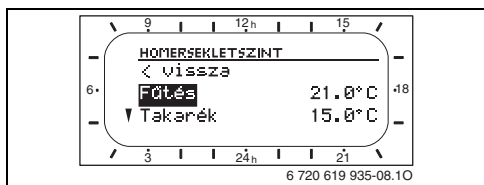

8 ábra **Fűtés** menüpont

Példa: a Takaréék hőmérsékletszint módosítása.

- ▶ A **Takarék** menüpont kijelöléséhez forgassa el a kiválasztó gombot.
- ▶ Nyomja meg a kiválasztó gombot.
A kívánt helyiség hőmérsékletszintéhez tartozó beviteli mező villog.

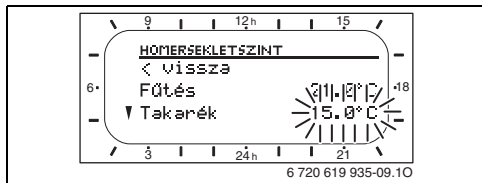

9 ábra **Kívánt helyiség hőmérséklet beviteli szint**

- ▶ Forgassa el a kiválasztó gombot a kívánt helyiség hőmérséklet beállításához.
- ▶ A beállítás megerősítéséhez nyomja meg a kiválasztó gombot.
A **Takarék** menüpont ismét ki van jelölve.
- ▶ Forgassa el a kiválasztó gombot a beállítások **Fűtés** és **Fagyvédelem** számára hasonlóan történő módosításához.

-vagy-

- ▶ A menüből való kilépéshez nyomja meg a menügombot.
A távszabályozó a módosított beállításokkal működik.

5.3 Állandó helyiség hőmérséklet



Lehetőleg hagyja az üzemmódváltó kapcsolót **auto** állásban. Csak így tudja kihasználni a fűtési program teljes kényelmét.



A beállított hőmérsékletet a kiválasztó gombbal módosíthatja (→ 4.2. fejezetben). Az üzemmódváltó kapcsoló forgatására a megváltoztatott hőmérséklet elvész.

Ha azonban hosszabb időre szeretne állandó helyiség hőmérsékletet megadni, akkor az üzemmódváltó kapcsolóval beállíthatja az ún. folyamatos üzemmódot.

A következő állandó helyiség hőmérséklet beállítások lehetségesek:

- ☀: **Fűtés** folyamatos üzemmódban
A távszabályozó állandóan a **Fűtés** üzemmódra beállított (magas) helyiség hőmérsékletre szabályoz. Alapbeállítás: 21 °C.
- ☹: **Takarék** folyamatos üzemmódban
A távszabályozó állandóan a **Takarék** üzemmódra beállított (közepes) helyiség hőmérsékletre szabályoz. Alapbeállítás: 15 °C.
- ❄: **Fagyvédelem** folyamatos üzemmódban
A szabályozó állandóan a **Fagyvédelem** üzemmódra beállított (alacsony) helyiség hőmérsékletre szabályoz. Alapbeállítás: 5 °C. Ha a fűtés be van kapcsolva a fűtőkészüléken, akkor a fűtési rendszer számára a fagyvédelem biztosított. Szükség esetén vegye figyelembe a fűtőkészülék kezelési útmutatójának tudnivalóit.



ÉRTESÍTÉS: Ügyeljen a növények és háziállatok számára elviselhető alacsony helyiség hőmérsékletre.

- ▶ Nyissa ki a fedelet.
- ▶ Forgassa az üzemmódváltó kapcsolót a kívánt pozícióra.

5.4 A fűtési program kiválasztása és beállítása

Gyárilag olyan, különböző fűtési programok vannak beállítva, amelyek a legtöbb esetben megfelelnek. Az A program (pl. családok számára) már aktív.

Ebben a fejezetben azt tudhatja meg, hogyan aktiválhat egy másik programot és hogyan állíthatja be egyedileg az aktivált fűtési programot.

Program	A P1 - P6 programpontok alapbeállítása										
	Nappali		P1 kapcsolási idő		P2 kapcsolási idő		P3 kapcsolási idő		P4 kapcsolási idő		P5 és P6 kapcsolási idő
A program (pl. családok számára); gyárilag aktiválva	hétfőtől csütörtökig	☀	6:00	❄	22:00	-	-	-	-	-	-
	péntek	☀	6:00	❄	23:30	-	-	-	-	-	-
	szombat	☀	7:00	❄	23:30	-	-	-	-	-	-
	vasárnap	☀	8:00	❄	22:00	-	-	-	-	-	-
B program (pl. napközben dolgozók számára)	hétfőtől csütörtökig	☀	6:00	☾	8:00	☀	17:00	❄	22:00	-	-
	péntek	☀	6:00	☾	8:00	☀	17:00	❄	23:30	-	-
	szombat	☀	7:00	❄	23:30	-	-	-	-	-	-
	vasárnap	☀	8:00	❄	22:00	-	-	-	-	-	-
C program (pl. nyugdíjasok számára)	minden nap	☀	7:00	☾	23:00	-	-	-	-	-	-

5. tábl. Az A, B és C fűtési programok alapbeállításai

- ☀ **Fűtés** 21 °C (alapbeállítás)
 ☾ **Takarék** 15 °C (alapbeállítás)
 ❄ **Fagyvédelem** 5 °C (alapbeállítás)



Egy fűtési program beállítási lehetőségeit az **A program** példáján magyarázzuk el.

5.4.1 Fűtési program aktiválása

- ▶ Nyissa ki a fedelet.
- ▶ Nyomja meg a menügombot.
Megjelenik a **FOMENU**, a **Szabadság** menüpont ki van jelölve.
- ▶ A **Fűtés** menüpont kijelöléséhez forgassa el a kiválasztó gombot.
- ▶ Nyomja meg a kiválasztó gombot.
Megjelenik a **FUETES** menü, a **Program** menüpont ki van jelölve.
- ▶ Nyomja meg a kiválasztó gombot.
Megjelenik a **FUETESI PROGRAM** menü, a **Aktivál** menüpont ki van jelölve.

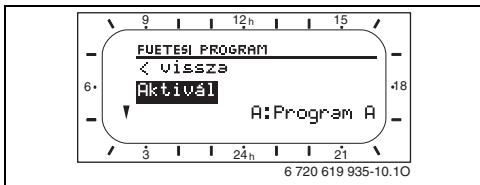

10 ábra **Aktivál** menüpont

- ▶ Nyomja meg a kiválasztó gombot.
A fűtési programhoz tartozó beviteli mező villog.
- ▶ A fűtési program kiválasztásához forgassa el a kiválasztó gombot, pl. **Program A** vagy **B:Program B**.
- ▶ A kiválasztás megerősítéséhez nyomja meg a kiválasztó gombot.
Az **Aktivál** menüpont ismét ki van jelölve.
- ▶ A menüből való kilépéshez nyomja meg a menügombot.
A távszabályozó a kiválasztott fűtési programmal működik.

5.4.2 A fűtési program egyéni beállítása

Ha egy fűtési program beállításai (hőmérsékletszintek vagy kapcsolási idők) nem felelnek meg az Ön igényeinek, akkor megváltoztathatja ezt a fűtési programot.

- ▶ Nyissa ki a fedelet.
- ▶ Nyomja meg a menügombot.
Megjelenik a **FOMENU**, a **Szabadság** menüpont ki van jelölve.
- ▶ A **Fűtés** menüpont kijelöléséhez forgassa el a kiválasztó gombot.
- ▶ Nyomja meg a kiválasztó gombot.
Megjelenik a **FUETES** menü, a **Program** menüpont ki van jelölve.
- ▶ Nyomja meg a kiválasztó gombot.
Megjelenik a **FUETESI PROGRAM** menü, a **Aktivál** menüpont ki van jelölve.
- ▶ A **Módosít** menüpont kijelöléséhez forgassa el a kiválasztó gombot.

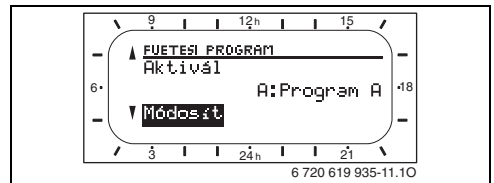

11 ábra **Módosít** menüpont

- ▶ Nyomja meg a kiválasztó gombot.
Megjelenik a **FUETESI PROGRAM MODOSITASA** menü, a **Program A** menüpont ki van jelölve.
- ▶ Másik fűtési program kiválasztásához forgassa el a kiválasztó gombot.
-vagy-
- ▶ Nyomja meg a kiválasztó gombot.
Megjelenik a **PROGRAM A MODOSITASA** menü, a **Átírás a fűtési programmal** menüpont ki van jelölve.

- ▶ A kívánt napcsoport kijelöléséhez forgassa el a kiválasztó gombot, pl. **hétfő**.

A következő napcsoportok állnak rendelkezésre:

- **Mindennap** (a hét minden napja együtt)
- **Hé - Pé** (a hét minden munkanapja együtt)
- **Szo - Vas** (szombat és vasárnap együtt)
- **hétfő, kedd ...** (a hét minden napja külön)

- ▶ Nyomja meg a kiválasztó gombot. Megjelenik a **(PROG. A HETFO MODOSITASA)** menü, a **P1** programpont ki van jelölve.

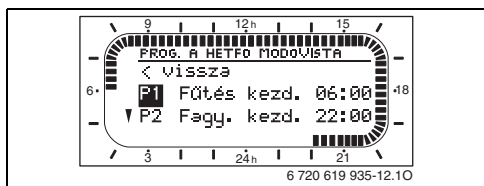

12 ábra A hétfői A program módosítása (P1)

- ▶ Másik programpont, pl. **P3** kiválasztásához forgassa el a kiválasztó gombot.

-vagy-

- ▶ Nyomja meg a kiválasztó gombot. A **P1** kapcsolási idejéhez tartozó szegmenskijelzés és beviteli mező villog.
- ▶ Forgassa el a kiválasztó gombot a kívánt kapcsolási idő pl. **6:30** beállításához.



13 ábra A kapcsolási idő beállítása

- ▶ A beállítás megerősítéséhez nyomja meg a kiválasztó gombot. A **P1** üzemmódjához tartozó szegmenskijelzés és beviteli mező villog.

- ▶ Másik üzemmód, pl. **Takarék** kiválasztásához forgassa el a kiválasztó gombot.

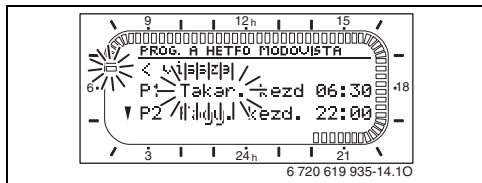

14 ábra Az üzemmód beállítása

- ▶ A beállítás megerősítéséhez nyomja meg a kiválasztó gombot. A **P1** programpont ki van jelölve.
- ▶ Másik programpont, pl. **P3** kiválasztásához forgassa el a kiválasztó gombot.

-vagy-

- ▶ A menüből való kilépéshez nyomja meg a menügombot. A távszabályozó a módosított beállításokkal működik.



Ha olyan fűtési programot változtatott meg, amit még nem aktiváltak (az alapbeállítás **Program A**), akkor a megfelelő fűtési programot ki kell választania és aktiválnia kell a **FUETES** menüben a **Aktivál** menüponttal (→ 5.4.1. fejezetben).

5.4.3 A fűtési program visszaállítása az alapbeállításra

Ha egy fűtési programra ismét az eredeti beállításokkal van szüksége, akkor visszaállíthatja a fűtési programot az alapbeállításra.

- ▶ Nyissa ki a fedelet.
- ▶ Nyomja meg a menügombot.
Megjelenik a **FOMENU**, a **Szabadság** menüpont ki van jelölve.
- ▶ A **Fűtés** menüpont kijelöléséhez forgassa el a kiválasztó gombot.
- ▶ Nyomja meg a kiválasztó gombot.
Megjelenik a **FUETES** menü, a **Program** menüpont ki van jelölve.
- ▶ Nyomja meg a kiválasztó gombot.
Megjelenik a **FUETESI PROGRAM** menü, a **Aktivál** menüpont ki van jelölve.
- ▶ A **Módosít** menüpont kijelöléséhez forgassa el a kiválasztó gombot.
- ▶ Nyomja meg a kiválasztó gombot.
Megjelenik a **FUETESI PROGRAM MODOSITASA** menü, a **Program A** menüpont ki van jelölve.
- ▶ Másik fűtési program kiválasztásához forgassa el a kiválasztó gombot.

-vagy-

- ▶ Nyomja meg a kiválasztó gombot.
Megjelenik a **PROGRAM A MODOSITASA** menü, a **Átírás a fűtési programmal** menüpont ki van jelölve.

- ▶ A **Alapbeállítások visszaállítása** menüpont kijelöléséhez forgassa el a kiválasztó gombot.

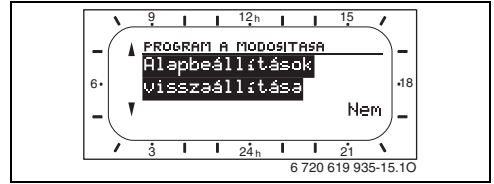

15 ábra **Alapbeállítások visszaállítása** menüpont

- ▶ Nyomja meg a kiválasztó gombot.
A **Nem** beviteli mező villog.
- ▶ **Igen** beállításához forgassa el a kiválasztó gombot.
- ▶ A beállítás megerősítéséhez nyomja meg a kiválasztó gombot.
Megjelenik az **A fűtési program alapbeállításra visszaállítva!** üzenet.
- ▶ Nyomja meg a kiválasztó gombot.
A **Alapbeállítások visszaállítása** menüpont ismét ki van jelölve.
- ▶ A menüből való kilépéshez nyomja meg a menügombot.
A távszabályozó ismét a fűtési program alapbeállításával működik.

5.5 Szabadság program beállítása

Ha több napra elhagyja a házat, akkor a szabadság programban beállíthatja azt, hogy ezen idő alatt ne legyen fűtés.

Ez nem változtatja meg az egyébként érvényes fűtési programot. A fagyvédelem szabadság alatt is biztosított.

A szabadság program a következő beállításokkal működik:

- **Fűtés: Fagyvédelem** ❄️



Az alapbeállítás energiatakarékos és biztonságos működést biztosít szabadsága alatt.

Ha mégis módosítani szeretné az alapbeállítást, akkor a lehetséges beállításokat a részletes szerelési és kezelési útmutatóban találhatja meg.

5.5.1 A szabadság kezdetének beállítása



Ha az aktuális nap dátumát állítja be, akkor a szabadság program azonnal elindul.

Ellenkező esetben a szabadság program a beállított napon 0:00 órákor indul.

- ▶ Nyissa ki a fedelet.
- ▶ Nyomja meg a menügombot. Megjelenik a **FOMENU**, a **Szabadság** menüpont ki van jelölve.

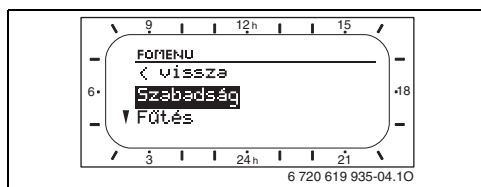

16 ábra **Szabadság** menüpont

- ▶ Nyomja meg a kiválasztó gombot. Megjelenik a **Kezdet** menü, a menüpont ki van jelölve.
- ▶ Nyomja meg a kiválasztó gombot. Az évhez tartozó beviteli mező villog.
- ▶ Az év beállításához forgassa el a kiválasztó gombot.
- ▶ A beállítás megerősítéséhez nyomja meg a kiválasztó gombot. A hónaphoz tartozó beviteli mező villog.
- ▶ Állítsa be a hónapot és a napot az évhez hasonló módon. A nap megerősítése után a **Kezdet** menüpont ismét ki van jelölve.

5.5.2 A szabadság végének beállítása



A szabadság program a beállított napon 23:59-kor fejeződik be.

- ▶ A **Vég** menüpont kijelöléséhez forgassa el a kiválasztó gombot.
- ▶ Nyomja meg a kiválasztó gombot.
Az évhez tartozó beviteli mező villog.
- ▶ Az év beállításához forgassa el a kiválasztó gombot.
- ▶ A beállítás megerősítéséhez nyomja meg a kiválasztó gombot.
A hónaphoz tartozó beviteli mező villog.
- ▶ Állítsa be a hónapot és a napot az évhez hasonló módon.
A nap megerősítése után a **Vég** menüpont ismét ki van jelölve.

5.5.3 A szabadság program indítása

- ▶ A menüből való kilépéshez nyomja meg a menügombot.
A szabadság program a beállított dátummal indul.
- A szabadság program futásideje alatt a kijelzőn  és a szabadság beállított vége, pl. **SZABADSAG - IG 30.09.2009** jelenik meg.
- A szabadság program lejárta után a távszabályozó ismét a beállított fűtési programmal működik.

5.5.4 A szabadság program korábbi befejezése

- ▶ Nyissa ki a fedelet.
- ▶ Nyomja meg a menügombot.
Megjelenik a főmenü, a **Szabadság** menüpont ki van jelölve.
- ▶ Nyomja meg a kiválasztó gombot.
Megjelenik a **Kezdet** menü, a menüpont ki van jelölve.
- ▶ Nyomja meg a kiválasztó gombot.
Az évhez tartozó beviteli mező villog.
- ▶ A szabadság kezdeti dátumának törléséhez nyomja meg a  gombot.
A kijelzőn --.-.-.---- jelenik meg.
- ▶ A beállítás megerősítéséhez nyomja meg a kiválasztó gombot.
Ezzel a szabadság végének dátuma is törlődik.
- ▶ A menüből való kilépéshez nyomja meg a menügombot.
A szabadság program befejeződött.

5.6 Az idő és a dátum beállítása



Hosszabb áramkimaradás után újra be kell állítania az időt és a dátumot az időjárásfüggő szabályozón. A további információkat a szabályozó kezelési útmutatójában találja meg.

6 A további funkciókra vonatkozó információk

Ez a kezelési útmutató a legfontosabb információkat tartalmazza a távszabályozó mindennapi kezeléséről.

Ha ebben „mélyebben szeretne elmerülni“, akkor a részletes szerelési és kezelési útmutatóban megtalálhatja az összes rendelkezésre szolgáló funkció részletes leírását is.

Például a következő témákhoz talál információkat.

- Aktuális információk kijelzése az Ön fűtési rendszerével kapcsolatban.
- A fűtési program következő kapcsolási idejének ideiglenes módosítása.
- Használja ki a fűtési program további lehetőségeit, pl. programnév módosítása, a felfűtési sebesség beállítása stb.
- A kijelzőn megjelenő információk beállítása, összehangolása, pl. szolár nyereség a kijelző fejlécében, kijelzőkontraszt, dátumformátum, nyelv stb.
- A billentyűzár aktiválása illetéktelen kezelés ellen. Ezáltal megakadályozhatja a véletlen hőmérséklet-módosításokat és a saját egyéni beállításokba történő, nem kívánatos beavatkozásokat.

7 Környezetvédelem

A Bosch csoport esetében alapvető vállalati elv a környezetvédelem.

Számunkra egyenrangú cél az alkatrészek minősége, a gazdaságosság és a környezetvédelem. A környezetvédelemi törvényeket és előírásokat szigorúan betartjuk. A környezet védelmére a gazdaságossági szempontok figyelembe vétele mellett a lehető legjobb technikai újdonságokat és anyagokat építjük be készülékeinkbe.

Csomagolás

A csomagolásnál részesei vagyunk az országspecifikus értékesítési rendszereknek, amelyek optimális újrafelhasználást biztosítanak. Minden általunk használt csomagoló anyag környezetbarát és újrahasznosítható.

Régi készülék

A régi készülékek újra felhasználható anyagokat tartalmaznak.

A szerkezet csoportokat könnyen szét lehet válogatni és a műanyagok megjelölést kaptak. Így a különböző szerkezet csoportokat szét lehet válogatni és az egyes csoportok újrafelhasználásra továbbíthatók ill. megsemmisíthetők.

8 Zavarok elhárítása

8.1 „Érzékelt“ zavarok elhárítása

Egy „érzékelt“ üzemzavarnak több, olyan különböző oka is lehet, amit a legtöbb esetben egyszerű lépésekkel meg lehet szüntetni. Ha pl. fázik vagy melege van, akkor a következő táblázat segít önnek ezeknek az „érzékelt“ üzemzavaroknak a megszüntetésében.

Hibajelenség	Ok	Elhárítás
Nem lehet elérni a kívánt helyiség-hőmérsékletet.	A fűtőtesteken lévő termosztatikus szelepek túl alacsonyra vannak beállítva.	Állítsa magasabb értékre a termosztatikus szelep(ek)et.
	Hőmérsékletszint túl alacsony értékre állítva.	Állítsa magasabbra a kívánt helyiség hőmérsékletet a Hőmérsékletszint menüpontban a „Fűtés“ számára.
	Az előremenő hőmérséklet szabályozó ¹⁾ túl alacsonyra van állítva a fűtőkészüléken.	Állítsa magasabb értékre az előremenő hőmérséklet szabályozót ¹⁾ .
	Légzárvány van a fűtési rendszerben.	Légtelenítse a fűtőtesteket és a fűtőberendezést.
	Esetleg túl magasra van beállítva az optimalizálási befolyás a fűtési rendszer hozzárendelt része számára.	Hívjon fel egy, engedéllyel rendelkező szakszervizt vagy a vevőszolgálatot.
Túl hosszú ideig tart a felfűtés.	Felfűtési sebesség, túl alacsony értékre állítva.	Felfűtési sebesség, pl. állítsa a „Gyors“ értékre.
A kívánt helyiség-hőmérséklet jóval túllépve.	A fűtőtestek túl melegek lesznek.	Állítsa alacsonyabbra a termosztatikus szelep(ek)et. Állítsa alacsonyabbra a kívánt helyiség hőmérsékletet a Hőmérsékletszint menüpontban a „Fűtés“ számára.
	Kedvezőtlen a távszabályozó szerelési helye, pl. külső fal, ablakhoz közeli hely, huzat, ...	Hívjon fel egy, engedéllyel rendelkező szakszervizt vagy a vevőszolgálatot.
Túl nagy a helyiség hőmérséklet ingadozása.	Idegen hő időszakos hatása a helyiségben, pl. napsütés, helyiségvilágítás, TV, kémény, stb. miatt	Hívjon fel egy, engedéllyel rendelkező szakszervizt vagy a vevőszolgálatot.

6. tábl. Zavarelhárítás, 1. rész

1) További információk a fűtőkészülék kezelési útmutatójában.

Hibajelenség	Ok	Elhárítás
Hőmérséklet-növekedés csökkenés helyett.	A napszakok rosszul vannak beállítva.	Állítsa be az időt az időjárásfüggő szabályozón.
A Takaréék és/vagy Fagyvédelem üzemmód alatt túl magas a helyiség hőmérséklet.	Túl nagy az épület hőtároló képessége.	Válassza korábbra a Takaréék és/vagy a Fagyvédelem kapcsolási idejét korábbra.
Hibás, vagy egyáltalán nincs szabályozás.	Pl. hibás a távszabályozó és a fűtőkészülék közötti összeköttetés.	Hívjon fel egy, engedéllyel rendelkező szakszervizt vagy a vevőszolgálatot.
Csak az automatikus üzemmód állítható be.	Hibás az üzemmódváltó kapcsoló.	Hívjon fel egy, engedéllyel rendelkező szakszervizt vagy a vevőszolgálatot.
Nem melegszik fel a melegvíz tároló.	A melegvíz hőmérséklet szabályozó ¹⁾ túl alacsonyra van állítva a fűtőkészüléken.	Állítsa be magasabbra a melegvíz hőmérséklet szabályozót ¹⁾ . Szükség esetén csökkentse a szolár optimalizálási ²⁾ befolyást.
	Az előremenő hőmérséklet szabályozó ¹⁾ a fűtőkészüléken túl alacsonyra van állítva.	Állítsa be az előremenő hőmérséklet szabályozót ¹⁾ a fűtőkészüléken jobbra ütközésig.
	Roszul van beállítva a melegvíz program.	Állítsa be a melegvíz programot az időjárásfüggő szabályozón.
	A melegvíz termeléshez beállított Rendszerkialakítás nem illik a fűtési rendszerhez.	Hívjon fel egy, engedéllyel rendelkező szakszervizt vagy a vevőszolgálatot.

7. tábl. Zavarelhárítás, 2. rész

- 1) További információk a fűtőkészülék kezelési útmutatójában.
- 2) További információk a szabályozó részletes szerelési és kezelési útmutatójában.

8.2 A kijelzett üzemzavar elhárítása

A fűtési rendszerben fellépett üzemzavar megjelenik a távszabályozó kijelzőjén. Az ok vagy a fűtőkészülék vagy a távszabályozó üzemzavara lehet.

A fűtőkészülék üzemzavara

Ha a fűtőkészülék az üzemzavar oka, akkor a kijelzett zavarkód legalább egy betűt tartalmaz, pl. **Zavar EA** vagy **Zavar b1**.

Az ezekkel az üzemzavarokkal kapcsolatos további információkat a fűtőkészülék kezelési útmutatójában találja meg.

Távszabályozó zavar

Ha a távszabályozó vagy valamilyen más szabályozó komponens az üzemzavar oka, akkor a kijelzett zavarkód két számjegyből áll, pl. **Zavar 11**.

- ▶ Hívja fel az engedélyezett szakszervizt vagy a vevőszolgálatot és adja meg a zavarkódot, valamint a távszabályozó adatait.



A távszabályozó adatai a távszabályozó fedelében található.

A távszabályozó adatai

Típus:.....

Megrendelési szám:

Gyártási idő (FD...).....

9 Tipppek az energiatakarékossághoz

A takarékos fűtés

- Állítsa be a kívánt helyiség hőmérsékleteket a három „hőmérsékletszint” számára a saját személyi hőérzetének megfelelően, és állítsa be a fűtési programot saját életstílusa szerint.
 - **Fűtés** ☀ = kényelmes életmód
 - **Takarék** ☾ = aktív életmód
 - **Fagyvédelem** ❄ = távollét vagy alvás
- Az összes helyiségben úgy állítsa be a termosztatikus szelepeket, hogy a mindenkor megkívánt helyiség hőmérséklet el is érhető legyen. Csak ha hosszabb idő után sem éri el a kívánt hőmérsékletet, akkor emelje meg a „hőmérsékletszinteket”.
- Ha a távszabályozó a lakásában van, akkor a megfelelő felkapcsolás után a szabályozás optimalizálásának kiegészítéseképpen a helyiség hőmérséklet érzékelését is elvégzi. Kerülje az idegen hő (pl. napsütés, cserépkályha stb.) okozta hatást. Ellenkező esetben nem kívánt ingadozások lépnek fel a helyiség hőmérsékletben.
- Ha 1 K-val (1 °C) lecsökkenti a helyiség hőmérsékletet, akkor akár 5 % energiát is megtakaríthat.

De annak nincs értelme, hogy naponta fűtött helyiségekben hagyja +15 °C alá csökkenni a helyiség hőmérsékletet. Emiatt nagyon kihűlnek a falak. A felfűtési fázisban a hideget sugárzó, hideg falak nagyon zavarják a helyiségklímát. Ha azonban tovább növeli a helyiség hőmérsékletet, akkor több energiát fogyaszt el, mint az egyenletes hőbevitelnél.

- Ha jó az épületének a hőszigetelése, akkor előfordulhat, hogy egy fűtési fázis után a **Takarék** ☾ számára beállított helyiség hőmérsékletet nem éri el. Ennek ellenére energiát takarít meg, mert a fűtés kikapcsolva marad. Még több energiát takarít meg, ha korábban állítja be a **Takarék** ☾ számára a kapcsolási időt.

Szellőztetés

Nyissa ki rövid időre teljesen az ablakokat, ahelyett, hogy csak megbillentené őket. Megbillentett ablakoknál állandóan hő megy el a helyiségekből anélkül, hogy a helyiség levegője észrevehetően javulna.

Szellőztetés alatt zárja el a fűtőtesteken a termosztatikus szelepeket, vagy állítsa a távszabályozón az üzemmódválasztó kapcsolót **Fagyvédelem** ❄ helyzetbe.

Szolároptimalizálás

A távszabályozó „szolár optimalizálással” rendelkezik a fűtési rendszer hozzárendelt része számára.

10 Menüszerkezet

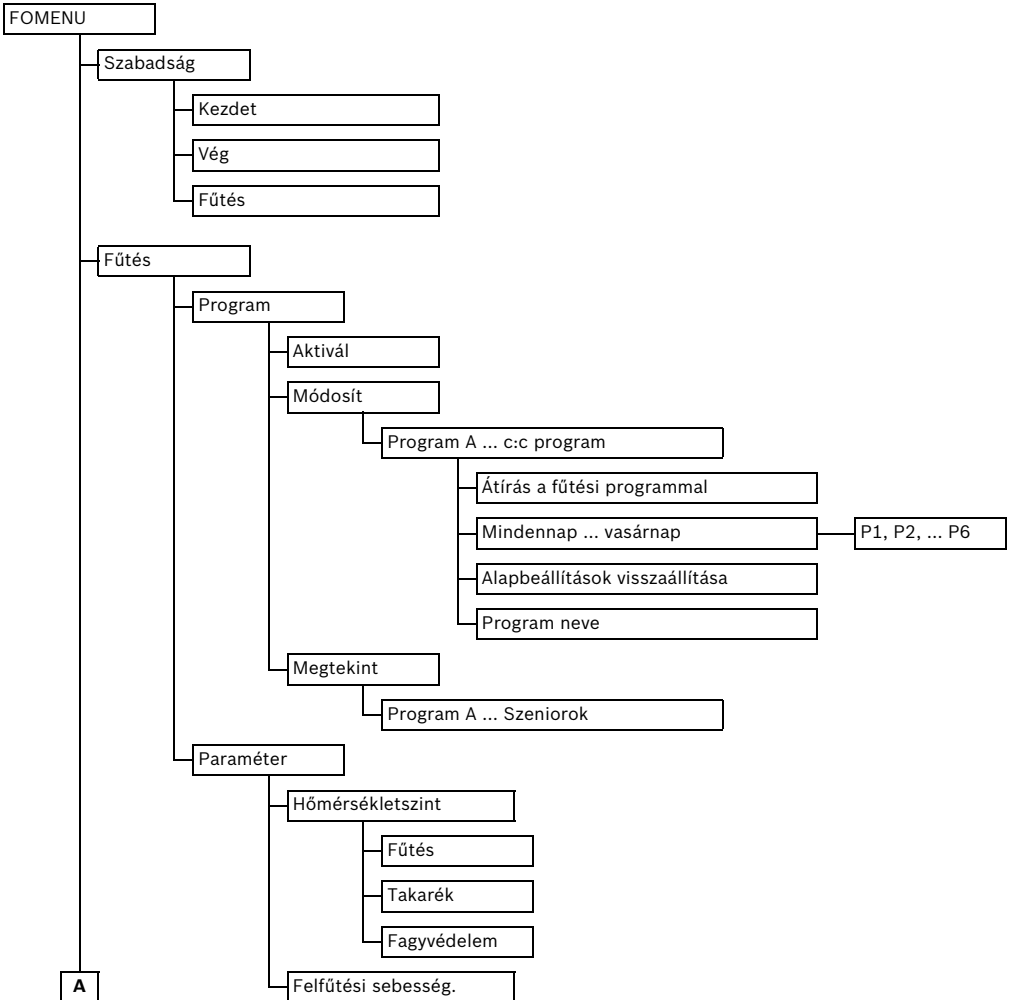

- ▶ A főmenü megnyitásához vagy bezárásához nyomja meg röviden a menügombot.
- ▶ A kívánt menüpont kiválasztásához forgassa el a kiválasztó gombot.
- ▶ A kiválasztott menüpont megnyitásához nyomja meg a kiválasztó gombot.

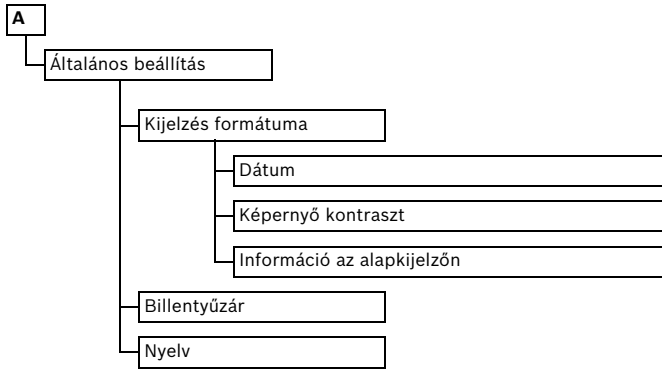





Szakkifejezések

Automatikus üzemmód

A fűtés a fűtési programnak megfelelően felmelegszik és automatikusan vált a  **Fűtés** /  **Takarék** /  **Fagyvédelem** üzemmódok között.

Üzemmód

A következő üzemmódok léteznek: **Fűtés** / **Takarék** / **Fagyvédelem**. Ábrázolásuk a  /  /  szimbólumokkal történik.

Mindegyik üzemmódhoz hozzá van rendelve egy, módosítható „kívánt” helyiség hőmérséklet (hőmérsékletszint).

Üzemmódválasztó kapcsoló

Az üzemmódválasztó kapcsolóval a fűtési program és egy folyamatos üzemmód között lehet váltani.

Tartós üzem

Folyamatos üzemmódban megszakad az automatikus üzemmód, ill. a fűtési program, és a fűtés a megfelelő „kívánt” helyiség hőmérsékletre történik.

Távszabályozó

A lakásban elhelyezett szabályozóegység a lakótér hőmérsékletének automatikus szabályozására. Ezeket a beállítások átkerülnek az időjárásvezérelt szabályozóra.

Fagyvédelem

A fagyvédelem az a legalacsonyabb hőmérséklet, amit a távszabályozó engedélyez. A fagyvédelem megakadályozza a fűtés befagyását, amennyiben a gázellátás zavartalan.

Alapbeállítás

A távszabályozóban fixen letárolt értékek (pl. komplett fűtési programok), amelyek bármikor rendelkezésre állnak, és szükség esetén ismét visszaállíthatók.

Fűtési program

Egy fűtési program gondoskodik az üzemmódnak meghatározott kapcsolási időpontokban történő automatikus átváltásáról.

Kombi fűtőkészülék

Olyan fűtőkészülék, ami egy készülékben egyszerre tud használati melegvizet és fűtővizet melegíteni.

Kapcsolási idő

Olyan, meghatározott időpont, amelynél pl. a fűtés fűteni kezd. A kapcsolási idő a fűtési program része.

Napcsoportok

A fűtési program kényelmes beállításához napcsoportok állnak rendelkezésre (pl. hétfőtől péntekig, szombat és vasárnap stb.). A kiválasztott napcsoporttal egy beállítás egyszerre több napra átvételre kerül.

Hőmérsékletszint

Olyan „kívánt” helyiség hőmérséklet, ami egy üzemmódnak van hozzárendelve. A „kívánt” helyiség hőmérséklet módosítható. Figyelje az üzemmódnak tartozó magyarázatokat is.

Termikus fertőtlenítés

Ez a funkció 60 °C fölötti hőmérsékletre melegíti a vizet, amitől elpusztulnak a betegséget okozó baktériumok (pl. legionellák). Ügyeljen a forrázásveszélyre vonatkozó biztonsági tudnivalókra.

Szabadság-program

A szabadság program lehetővé teszi az egyébként érvényes beállítások többnapos megszakítását. A szabadság program lejártá után a távszabályozó ismét az egyébként érvényes beállításokkal működik.

Előremenő hőmérséklet

Az a hőmérséklet, amellyel a felmelegített víz a központi fűtés fűtőkörében a fűtőkészüléktől a helyiségekben lévő fűtőfelületekhez folyik. A hőveszteségek elkerülése és az energiatakarékosság érdekében ma jelentősen alacsonyabb előremenő/visszatérő hőmérsékleteket terveznek, pl. 60/40 °C-ot, míg korábban a 90/70 °C volt szokásos.

Melegvíz program

A melegvíz programot az időjárásfüggő szabályozón kell beállítani. A melegvíz program megadja, hogy milyen kapcsolási időkből legyen melegvíz termelés és mikor működjön a cirkulációs szivattyú. Ha a melegvíz program össze van kapcsolva a fűtési programmal, akkor a fűtési program a melegvíz program számára is meghatározza a kapcsolási időket és a cirkulációs szivattyú működését.

Melegvítároló

A melegvítároló nagyobb mennyiségű felmelegített ivóvizet tárol (pl. 120 litert), és így elegendő melegvizet bocsát rendelkezésre az elvételi helyeken (pl. vízcsapoknál). Ez ideálisan használható pl. egy kiadós zuhanyozáshoz.

Időjárásfüggő szabályozó

Az időjárásfüggő szabályozó automatikusan szabályozza az előremenő hőmérsékletet a külső hőmérséklet függvényében és egy időprogrammal összekapcsolva.

Cirkulációs szivattyú

A cirkulációs szivattyú a melegvíztermelő és az elvételi hely (pl. vízcsap) között keringteti a melegvizet. Így a melegvíz gyorsabban áll rendelkezésre.

Feljegyzések

Feljegyzések

Robert Bosch Kft.
Termotechnika Üzletág
1103 Budapest, Gyömrői út 120.

Info vonal: (06-1) 470-4747
Szerviz vonal (beüzemelés,
karbantartás, javítás): (06-1) 470-4748

További információ: www.bosch.hu



067206199662